

**STATYTOJAS:** KLAIPĖDOS RAJONO SAVIVALDYBĖ

**PROJEKTUOTOJAS:** UAB „PATVANKA“

**STATINIO PROJ. PAVADINIMAS:** KLAIPĖDOS RAJONO DAUPARŲ-KVIETINIŲ SEN. STATYBININKŲ G. (NR. KL0223), PRIEMIESČIO G. (NR. KL0261) IR GARGŽDŲ SEN. STATYBININKŲ G. (NR. KL7095) REKONSTRAVIMO PROJEKTAS

**ETAPAS:** PROJEKTINIAI PASIŪLIMAI

**BYLOS ŽYMUO:** 2145-PP

**BYLOS IŠLEIDIMO DATA:** 2021

**STATINIO KATEGORIJA:** NEYPATINGASIS STATINYS

**STATYBOS RŪŠIS:** REKONSTRAVIMO

**DIREKTORIUS:** K. AMOLEVIČIUS

**PROJEKTO VADOVAS (ATESTATO NR. 1594):** K. AMOLEVIČIUS

## PROJEKTO DOKUMENTŲ ŽINIARAŠTIS

### PROJEKTO TEKSTINIŲ DOKUMENTŲ ŽINIARAŠTIS

<i>Eil. Nr.</i>	<i>Dokumento žymuo</i>	<i>Laida</i>	<i>Dokumento pavadinimas</i>	<i>Lapai</i>	<i>Puslap. Nr.</i>
1.	2145-PP-PDŽ	0	Projekto dokumentų žiniaraštis	1 lapas	2
2.	2145-PP-AR	0	Aiškinaamasis raštas	2 lapai	3-4

### PROJEKTO BRĖŽINIŲ ŽINIARAŠTIS

<i>Eil. Nr.</i>	<i>Dokumento žymuo</i>	<i>Laida</i>	<i>Dokumento pavadinimas</i>	<i>Lapai</i>	<i>Puslap. Nr.</i>
1.	2145-PP-B 01	0	Dangų ir eismo organizavimo planas M 1:500	10 lapai	5-14
2.	2145-PP-B 02	0	Skersiniai profiliai M 1:50	1 lapas	15

0	2021-01	Statybos leidimui, konkursui ir statybai			
LAIDA	IŠLEIDIMO DATA	LAIDOS STATUSAS. KEITIMO PRIEŽASTIS (JEI TAIKOMA)			
KVAL. PATV. DOK. NR.				Statinio projekto pavadinimas  KLAIPĖDOS RAJONO DAUPARŲ-KVIETINIŲ SEN. STATYBININKŲ G. (NR. KL0223), PRIEMIESČIO G. (NR. KL0261) IR GARGŽDŲ SEN. STATYBININKŲ G. (NR. KL7095) REKONSTRAVIMO PROJEKTAS	
1594	S PV	K. Amolevičius	Statinio numeris ir pavadinimas. Dokumentų pavadinimas		Laida
38352	S PDV	R. Batavičius	PROJEKTO DOKUMENTŲ ŽINIARAŠTIS		0
LT	Statytojas ir (arba) užsakovas		Dokumento žymuo	Lapas	Lapų
	KLAIPĖDOS RAJONO SAVIVALDYBĖ		2145-PP-PDŽ	1	1

## AIŠKINAMASIS RAŠTAS

1. Bendroji informacija apie statinį .....	2
2. Projektuojamų statinių sąrašas.....	2
3. Projektinių pasiūlymų sprendiniai .....	2

0	2021-01	Statybos leidimui, konkursui ir statybai			
LAIDA	IŠLEIDIMO DATA	LAIDOS STATUSAS. KEITIMO PRIEŽASTIS (JEI TAIKOMA)			
KVAL. PATV. DOK. NR.	 www.patvanka.lt		Statinio projekto pavadinimas  KLAIPĖDOS RAJONO DAUPARŲ-KVIETINIŲ SEN. STATYBININKŲ G. (NR. KL0223), PRIEMIESČIO G. (NR. KL0261) IR GARGŽDŲ SEN. STATYBININKŲ G. (NR. KL7095) REKONSTRAVIMO PROJEKTAS		
1594	S PV	K. Amolevičius	Statinio numeris ir pavadinimas. Dokumento pavadinimas  AIŠKINAMASIS RAŠTAS	Laida	
38352	S PDV	R. Batavičius		0	
LT	Statytojas ir (arba) užsakovas  KLAIPĖDOS RAJONO SAVIVALDYBĖ		Dokumento žymuo  2145-PP-AR	Lapas 1	Lapų 2

## 1. Bendroji informacija apie statinį

Projekto pavadinimas: Klaipėdos rajono Dauparų-Kvietinių sen. Statybininkų g. (Nr. KL0223), Priemiesčio g. (Nr. KL0261) ir Gargždų sen. Statybininkų g. (Nr. KL7095) rekonstravimo techninis darbo projektas.

Statybos rūšis: Rekonstravimas.

Užsakovas: Klaipėdos rajono savivaldybės administracija. Kodas 188773688.

Statytojas: Klaipėdos rajono savivaldybė. Kodas 111103732.

Projektavimo stadija: Techninis darbo projektas.

Statinio kategorija: Neypatingas statinys. Statinio statybos rūšis – rekonstravimas.

## 2. Projektuojamų statinių sąrašas

Projektuojami statiniai: 01 – Statybininkų g. ( KL0223)

02 - Priemiesčio g. ( Nr.KL0261)

03 - Statybininkų g ( Nr.KL 7095)

## 3. Projektinių pasiūlymų sprendiniai

Klaipėdos rajono Dauparų-Kvietinių sen. Statybininkų g. (Nr. KL0223), Priemiesčio g. (Nr. KL0261) ir Gargždų sen. Statybininkų g. (Nr. KL7095) rekonstravimo techninio darbo projekto projektinių pasiūlymu dalyje pateikimas Statybininkų g. (Nr. KL7095) (iki sankryžos su Lėbartų gatve), projektuoti 6 m pločio C kategorijos, numatant 2,5 m pločio pėsčiųjų-dviračių taką. Statybininkų g. (Nr. KL0223) ir Priemiesčio g. (Nr. KL0261) projektuoti 5,5 m pločio D kategorijos su taku 1.5 m pločio.

## 4. Projektuojamo statinio esami parametrai

Projektuojami statiniai, esami parametrai:

Eil. Nr.	Objekto, objekto elemento (parametro) pavadinimas, apibūdinimas	Mato vnt.	Kiekis
1	2	3	4
<i>1. Dauparų – Kvietinių sen. Statybininkų g. (Nr. KL0223)</i>			
1.1.	Kategorija	-	<b>D</b>
1.2.	Ruožo ilgis	<b>km</b>	<b>1,645</b>
<i>2. Dauparų – Kvietinių sen. Priemiesčio g. (KL0261)</i>			
2.1.	Kategorija	-	<b>D</b>
2.2.	Ruožo ilgis	<b>km</b>	<b>1,259</b>
<i>3. Gargždų m. Statybininkų g. (Nr. KL7095)</i>			
3.1	Kategorija	-	<b>C</b>
3.2	Ruožo ilgis	<b>km</b>	<b>0,878</b>



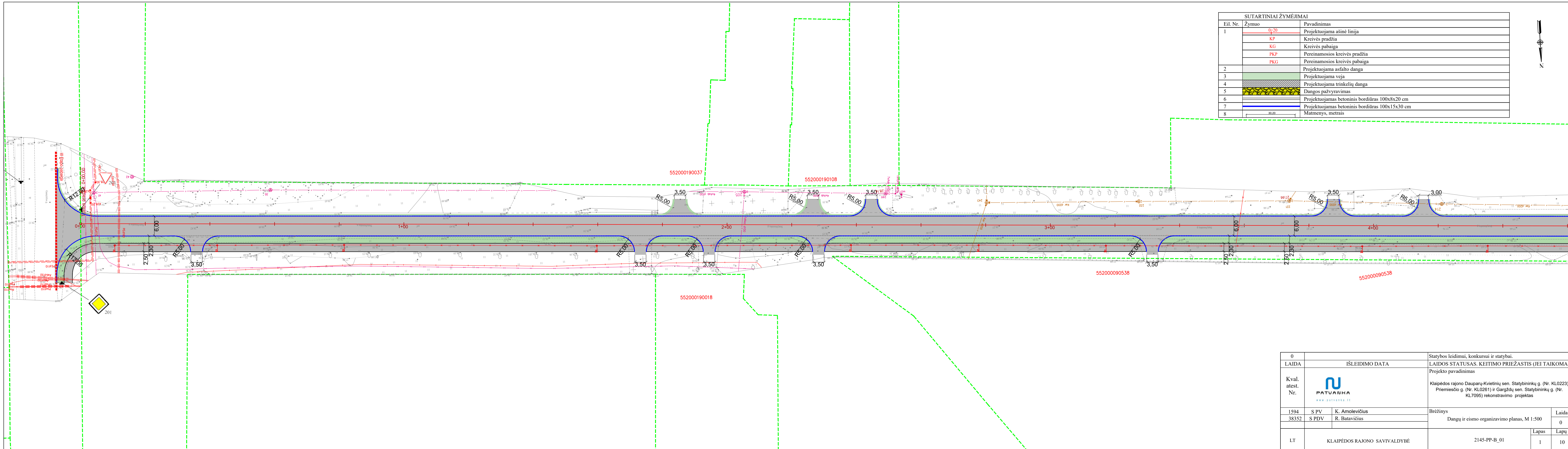





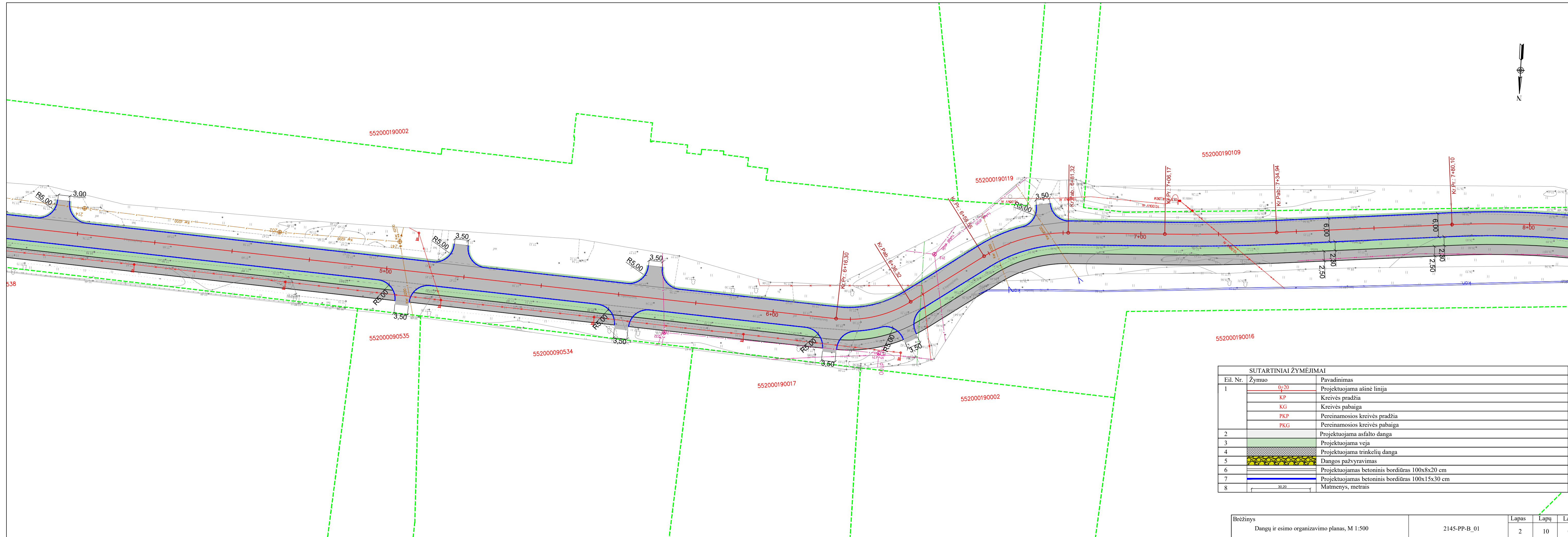



Dokumento žymuo	Lapas	Lapų
2145-PP-AR	2	2

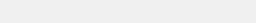

SUTARTINIAI ŽYMĖJIMAI		
Eil. Nr.	Žymuo	Pavadinimas
1	<span style="color: red;">0+20</span>	Projektuojama ašinė linija
	<span style="color: red;">KP</span>	Kreivės pradžia
	<span style="color: red;">KG</span>	Kreivės pabaiga
	<span style="color: red;">PKP</span>	Pereinamosios kreivės pradžia
2	<span style="color: red;">PKG</span>	Pereinamosios kreivės pabaiga
		Projektuojama asfalto danga
3		Projektuojama veja
4		Projektuojama trinkelų danga
5		Dangos pažyrvavimas
6		Projektuojamas betoninis bordiūras 100x8x20 cm
7		Projektuojamas betoninis bordiūras 100x15x30 cm
8		Matmenys, metrais

0	LAIDA	ISLEIDIMO DATA	Statybos leidimui, konkursui ir statybai.	
Kval. atest. Nr.	PATVARHA	K. Amolevičius	R. Batavičius	Projektuojamas
				Klaipėdos rajono Dauparų-Kvietinių sen. Statybininkų g. (Nr. KL0223), Priemiesčio g. (Nr. KL0261) ir Gargždų sen. Statybininkų g. (Nr. KL7095) rekonstravimo projektas
1594	S PV	K. Amolevičius	Brėžinys	Laida 0
38352	S PDV	R. Batavičius	Dangų ir cismo organizavimo planas, M 1:500	Lapas 0
LT	KLAIPĖDOS RAJONO SAVIVALDYBĖ		2145-PP-B_01	Lapas 10

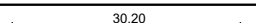

SUTARTINIAI ŽYMĖJIMAI		
Eil. Nr.	Žymuo	Pavadinimas
1		Projektuojama ašinė linija
		Kreivės pradžia
		Kreivės pabaiga
		Pereinamosios kreivės pradžia
		Pereinamosios kreivės pabaiga
2		Projektuojama asfalto danga
		Projektuojama veja
3		Projektuojama trinkelų danga
4		Dangos pažyrvavimas
5		Projektuojamas betoninis bordiūras 100x8x20 cm
6		Projektuojamas betoninis bordiūras 100x15x30 cm
7		Projektuojamas betoninis bordiūras 100x15x30 cm
8		Matmenys, metrais

Brėžinys	Lapas	Lapų	Laida
Dangų ir esimo organizavimo planas, M 1:500	2145-PP-B_01	2	10
			0

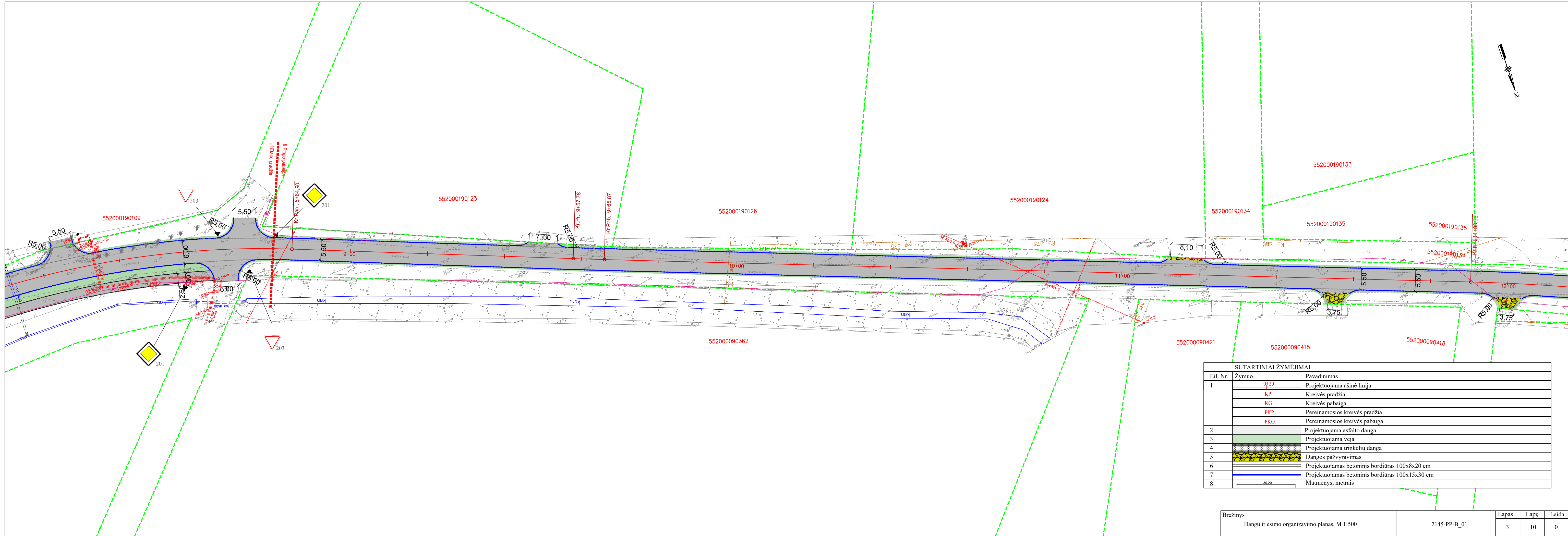

**SUTARTINIAI ŽYMĖJIMAI**

Eil. Nr.	Žymuo	Pavadinimas
1	<span style="color: red;">0+20</span>	Projektuojama ašinė linija
	<span style="color: red;">KP</span>	Kreivės pradžia
	<span style="color: red;">KG</span>	Kreivės pabaiga
	<span style="color: red;">PKP</span>	Pereinamosios kreivės pradžia
	<span style="color: red;">PKG</span>	Pereinamosios kreivės pabaiga
2		Projektuojama asfalto danga
3		Projektuojama veja
4		Projektuojama trinkelų danga
5		Dangos pažyrvavimas
6		Projektuojamas betoninis bordiūras 100x8x20 cm
7		Projektuojamas betoninis bordiūras 100x15x30 cm
8	<span style="border: 1px solid black; padding: 2px;">30.20</span>	Matmenys, metrais

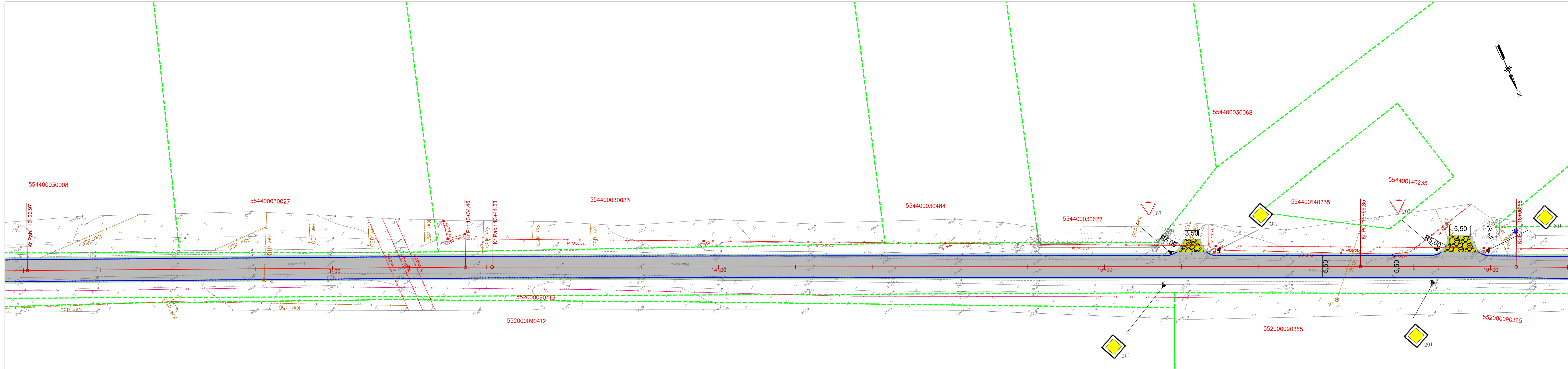

SUTARTINIAI ŽYMĖJIMAI		
Eil. Nr.	Žymuo	Pavadinimas
1		Projektuojama ašinė linija
		Kreivės pradžia
		Kreivės pabaiga
		Pereinamosios kreivės pradžia
		Pereinamosios kreivės pabaiga
2		Projektuojama asfalto danga
3		Projektuojama veja
4		Projektuojama trinkelų danga
5		Dangos pažyrvavimas
6		Projektuojamas betoninis bordiūras 100x8x20 cm
7		Projektuojamas betoninis bordiūras 100x15x30 cm
8		Matmenys, metrais

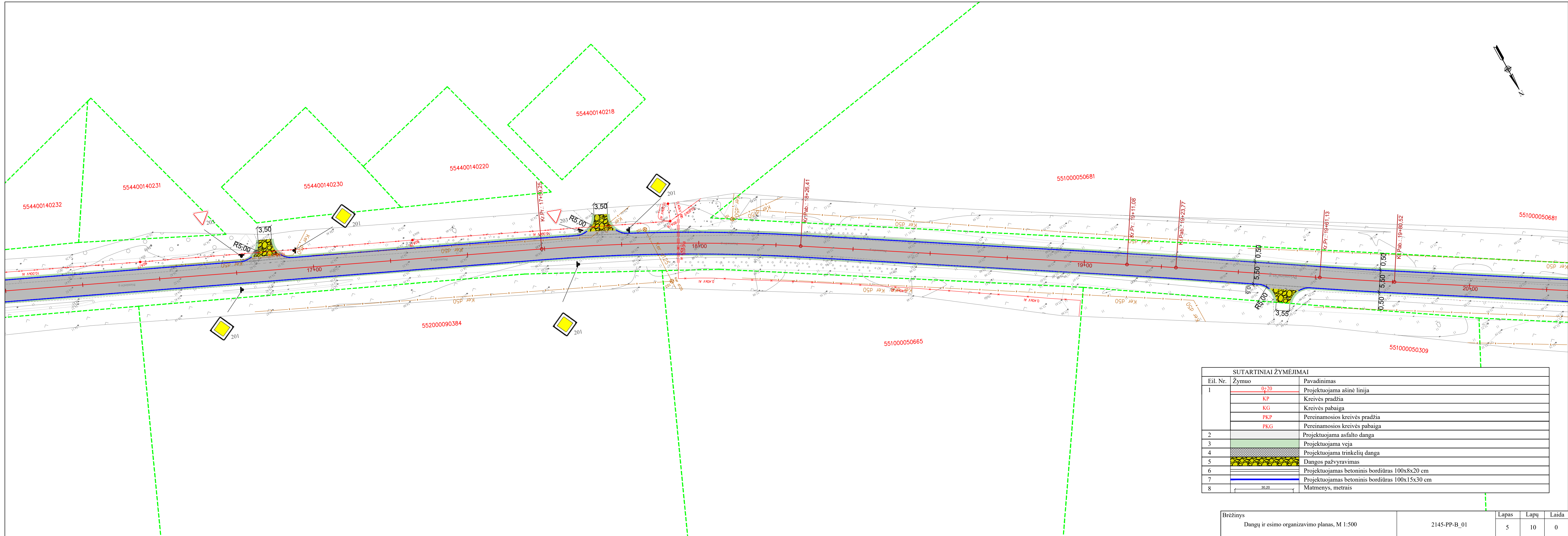

SUTARTINIAI ŽYMĖJIMAI		
Eil. Nr.	Žymuo	Pavadinimas
1	0+20	Projektuojama ašinė linija
	KP	Kreivės pradžia
	KG	Kreivės pabaiga
	PKP	Pereinamosios kreivės pradžia
	PKG	Pereinamosios kreivės pabaiga
2		Projektuojama asfalto danga
3		Projektuojama veja
4		Projektuojama trinkelų danga
5		Dangos pažyrvavimas
6		Projektuojamas betoninis bordiūras 100x8x20 cm
7		Projektuojamas betoninis bordiūras 100x15x30 cm
8	30.20	Matmenys, metrais

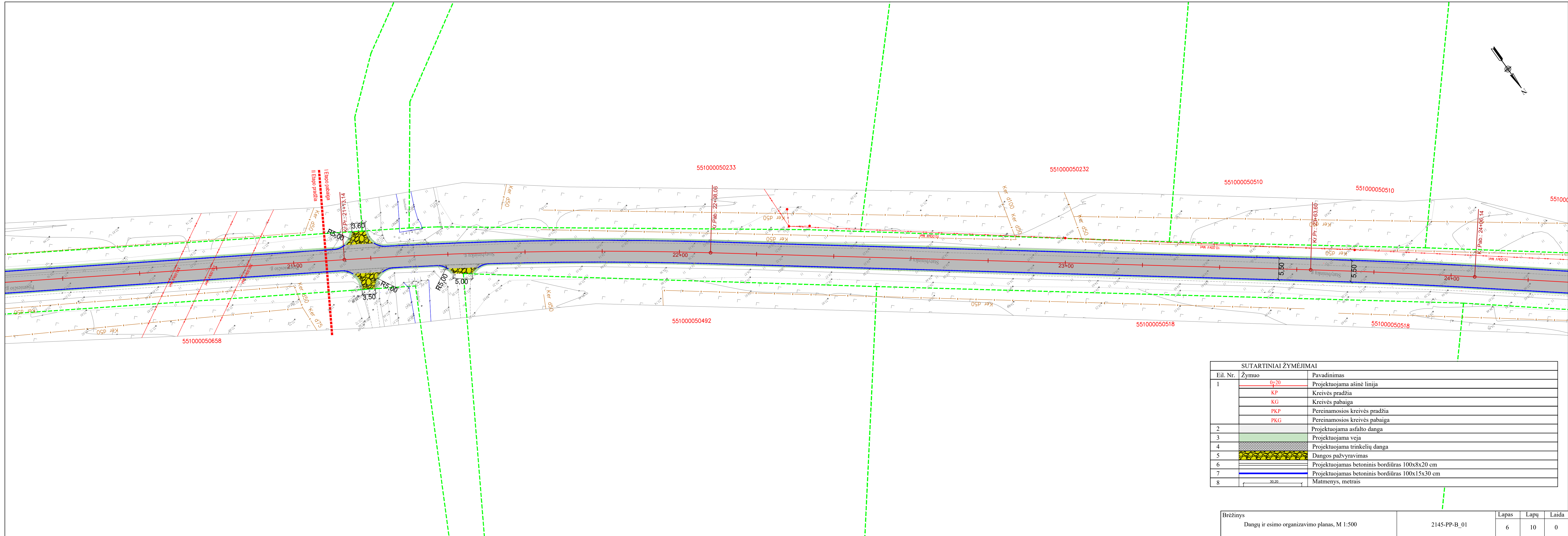

SUTARTINIAI ŽYMEJIMAI		
Eil. Nr.	Žymuo	Pavadinimas
1	$0+20$	Projektuojama ašinė linija
	KP	Kreivės pradžia
	KG	Kreivės pabaiga
	PKP	Pereinamosios kreivės pradžia
	PKG	Pereinamosios kreivės pabaiga
2		Projektuojama asfalto danga
3		Projektuojama veja
4		Projektuojama trinkelų danga
5		Dangos pažyviravimas
6		Projektuojamas betoninis bordiūras 100x8x20 cm
7		Projektuojamas betoninis bordiūras 100x15x30 cm
8	30,20	Matmenys, metrais

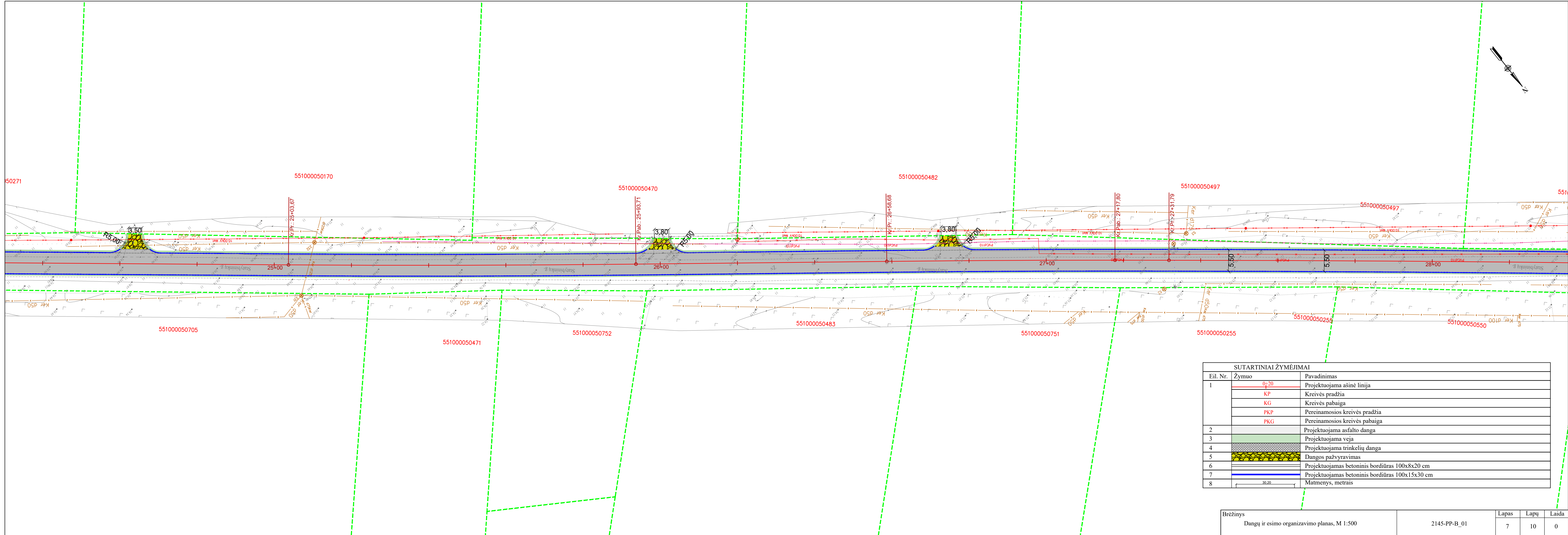

SUTARTINIAI ŽYMĖJIMAI		
Eil. Nr.	Žymuo	Pavadinimas
1	0+20	Projektuojama ašinė linija
	KP	Kreivės pradžia
	KG	Kreivės pabaiga
	PKP	Pereinamosios kreivės pradžia
	PKG	Pereinamosios kreivės pabaiga
2		Projektuojama asfalto danga
3		Projektuojama veja
4		Projektuojama trinkelė danga
5		Dangos pažvyravimas
6		Projektuojamas betoninis bordiūras 100x8x20 cm
7		Projektuojamas betoninis bordiūras 100x15x30 cm
8	30,20	Matmenys, metrais

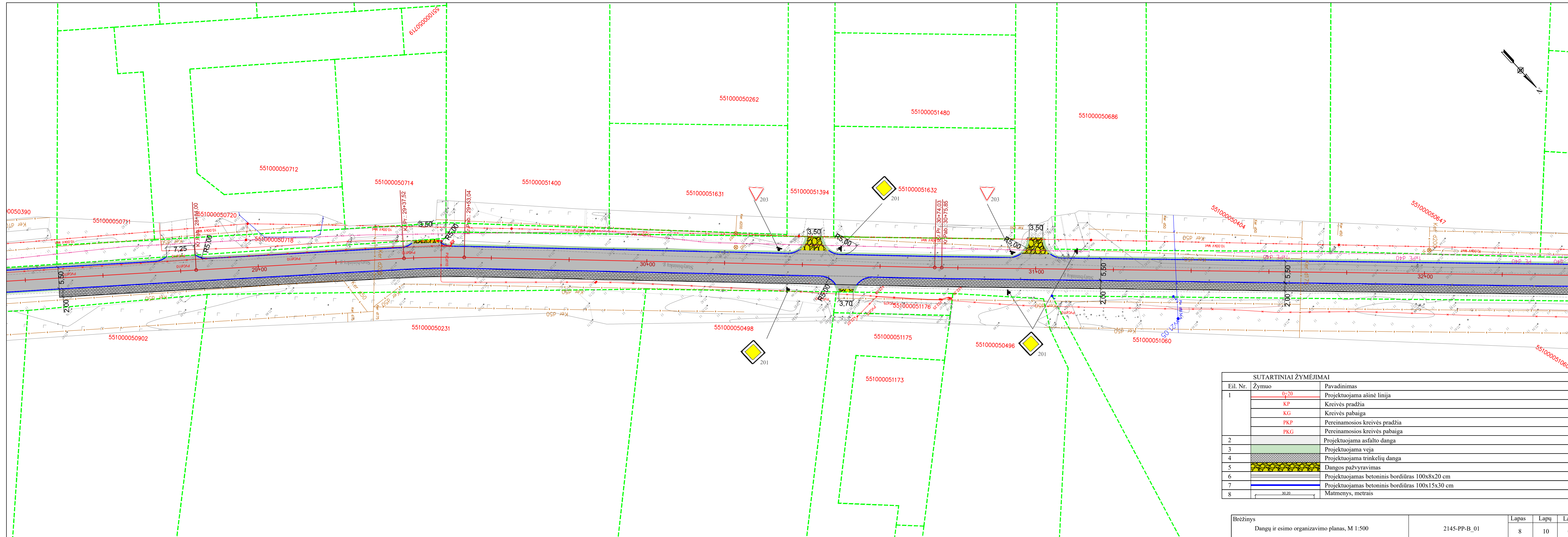

SUTARTINIAI ŽYMĖJIMAI		
Eit. Nr.	Žymuo	Pavadinimas
1		Projektuojama asinė linija
		Kreivės pradžia
		Kreivės pabaiga
		Pereinamosios kreivės pradžia
		Pereinamosios kreivės pabaiga
2		Projektuojama asfalto danga
3		Projektuojama veja
4		Projektuojama trinkelų danga
5		Dangos pažyrvavimas
6		Projektuojamas betoninis bordiūras 100x8x20 cm
7		Projektuojamas betoninis bordiūras 100x15x30 cm
8		Matmenys, metrais

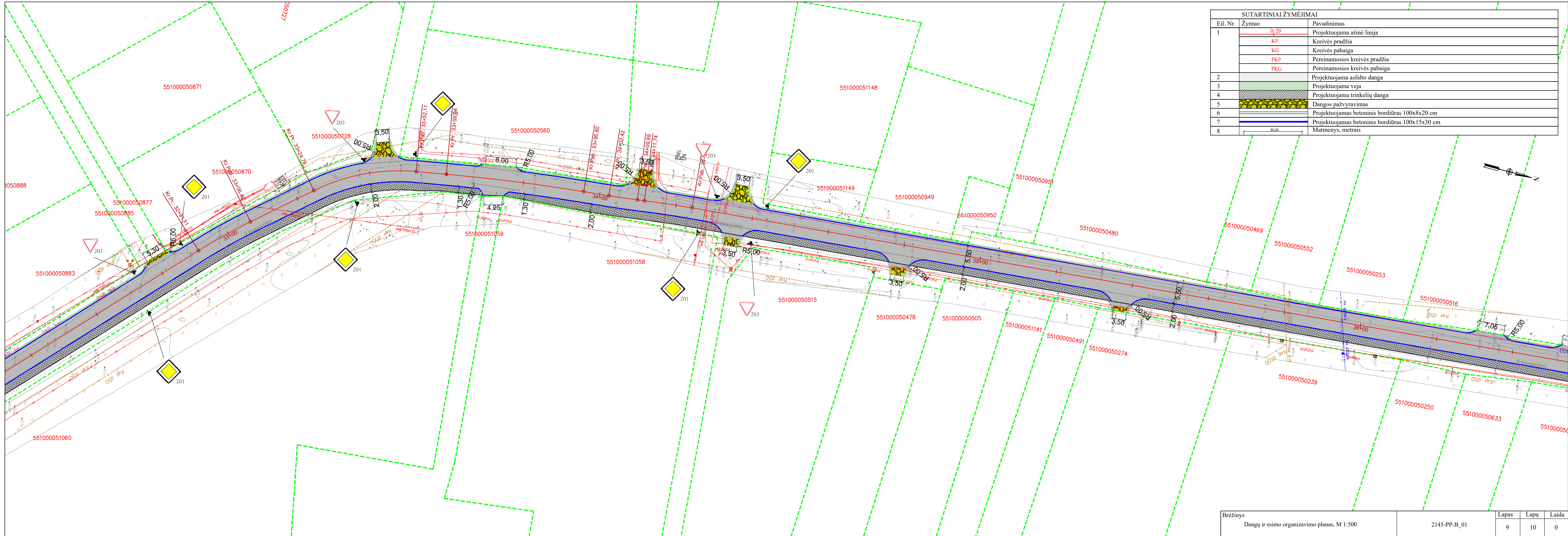

SUTARTINIAI ŽYMĖJIMAI		
Eil. Nr.	Žymuo	Pavadinimas
1	0+20	Projektuojama ašinė linija
	KP	Kreivės pradžia
	KG	Kreivės pabaiga
	PKP	Pereinamosios kreivės pradžia
	PKG	Pereinamosios kreivės pabaiga
2		Projektuojama asfalto danga
3		Projektuojama veja
4		Projektuojama trinkelų danga
5		Dangos pažyrvavimas
6		Projektuojamas betoninis bordiūras 100x8x20 cm
7		Projektuojamas betoninis bordiūras 100x15x30 cm
8		Matmenys, metrais

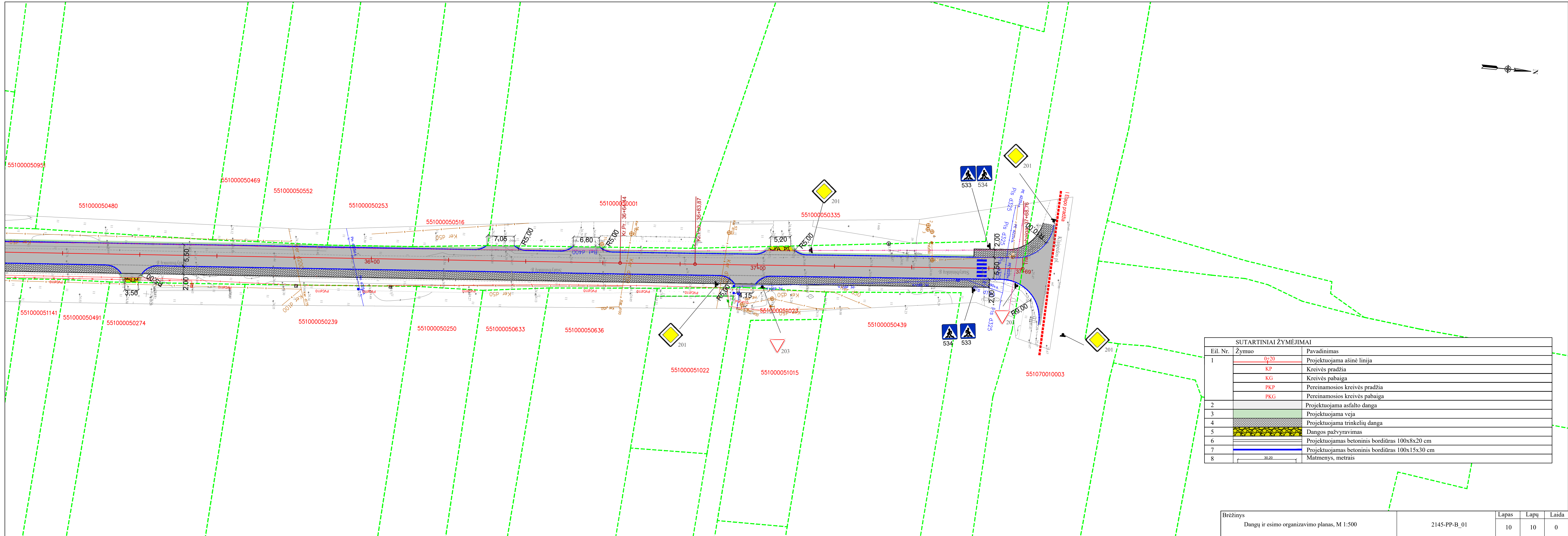

SUTARTINIAI ŽYMĖJIMAI		
Eil. Nr.	Žymuo	Pavadinimas
1	$0+20$	Projektuojama ašinė linija
	KP	Kreivės pradžia
	KG	Kreivės pabaiga
	PKP	Pereinamosios kreivės pradžia
	PKG	Pereinamosios kreivės pabaiga
2		Projektuojama asfalto danga
3		Projektuojama veja
4		Projektuojama trinkelų danga
5		Dangos pažyrvavimas
6		Projektuojamas betoninis bordiūras 100x8x20 cm
7		Projektuojamas betoninis bordiūras 100x15x30 cm
8	30.20	Matmenys, metrais

Tipinis skersinis Nr. 1

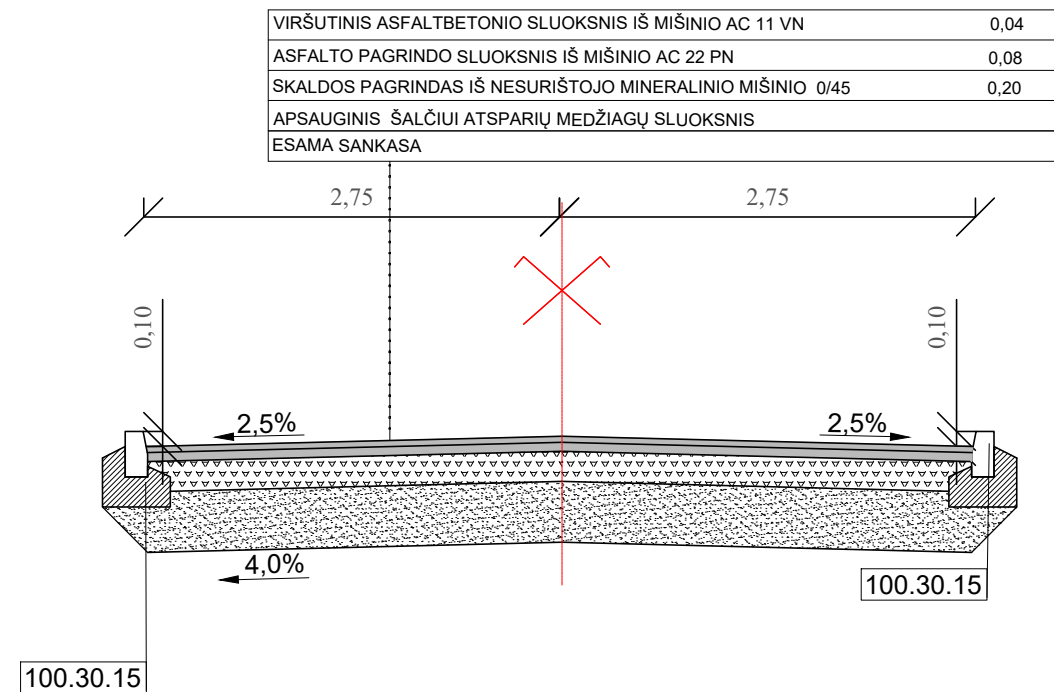

Tipinis skersinis Nr. 2

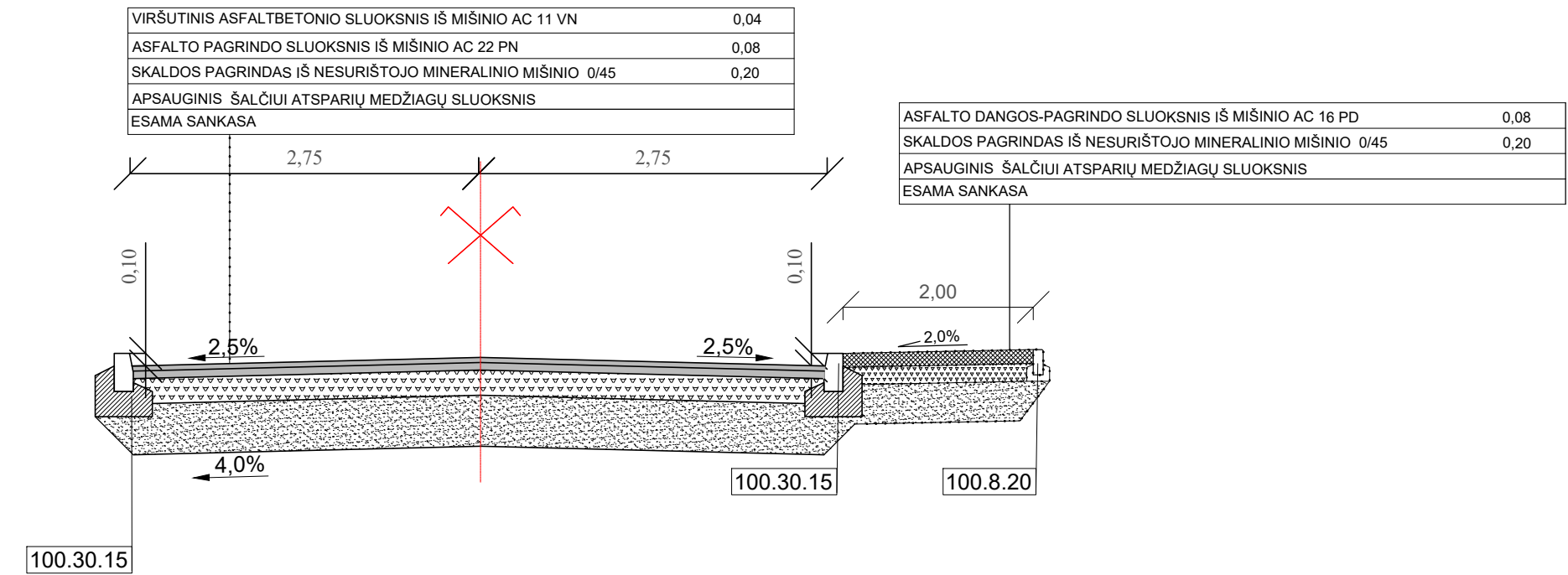

Tipinis skersinis Nr. 3

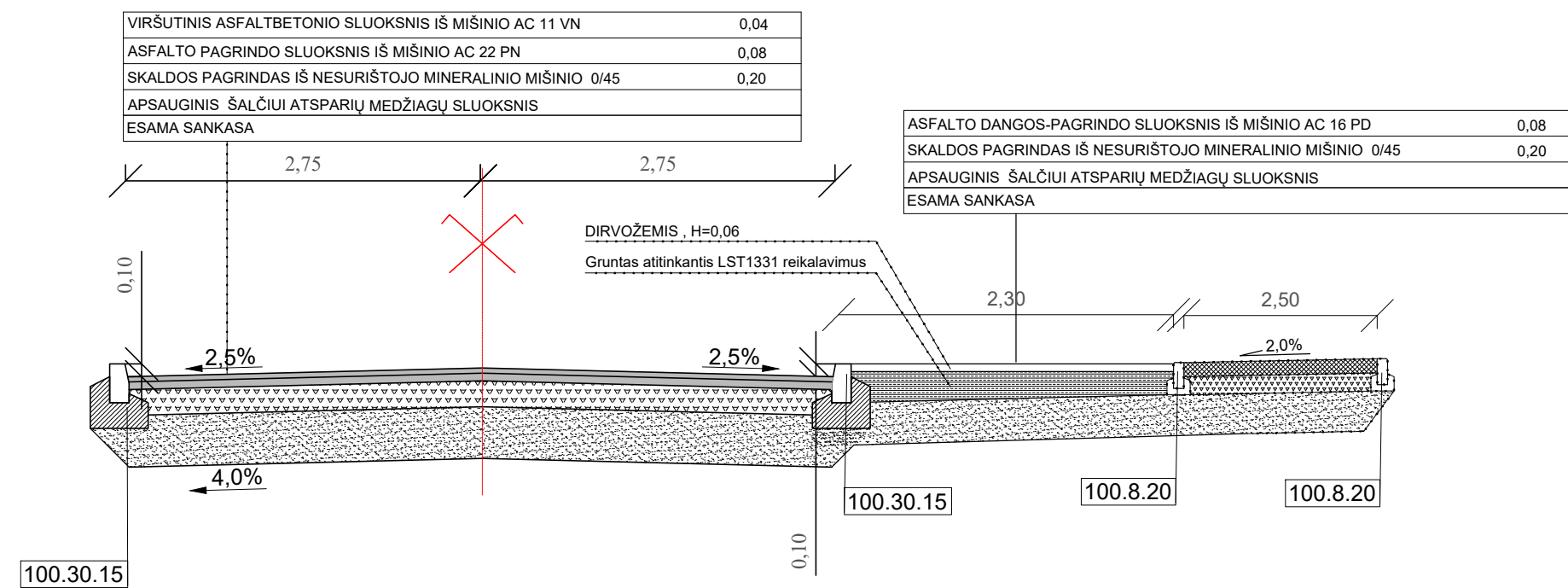

0			Statybos leidimui, konkursui ir statybai.	
LAIDA	IŠLEIDIMO DATA		LAIDOS STATUSAS. KEITIMO PRIEŽASTIS (JEI TAIKOMA)	
Kval. atest. Nr.			Projekto pavadinimas	
1594	S PV	K. Amolevičius	Klaipėdos rajono Dauparų-Kvietinių sen. Statybininkų g. (Nr. KL0223), Priemiesčio g. (Nr. KL0261) ir Gargždų sen. Statybininkų g. (Nr. KL7095) rekonstravimo projektas	
38352	S PDV	R. Batavičius	Brėžinys	
			Skersiniai pjūviai, M 1:50	
			Lapas	Lapų
LT	KLAIPĖDOS RAJONO SAVIVALDYBĖ		2145-PP-B_02	1